

P:\2014\1410443\02\_DOC\_TECNICA\02\_03\_EJECUCION\LINEACIONP\_CONSTRUCTIVO\DOC2\PLANOS\2.6 PERFILES TRANSVERSALES\2.6 PERFILES TRANSVERSALES.DWG

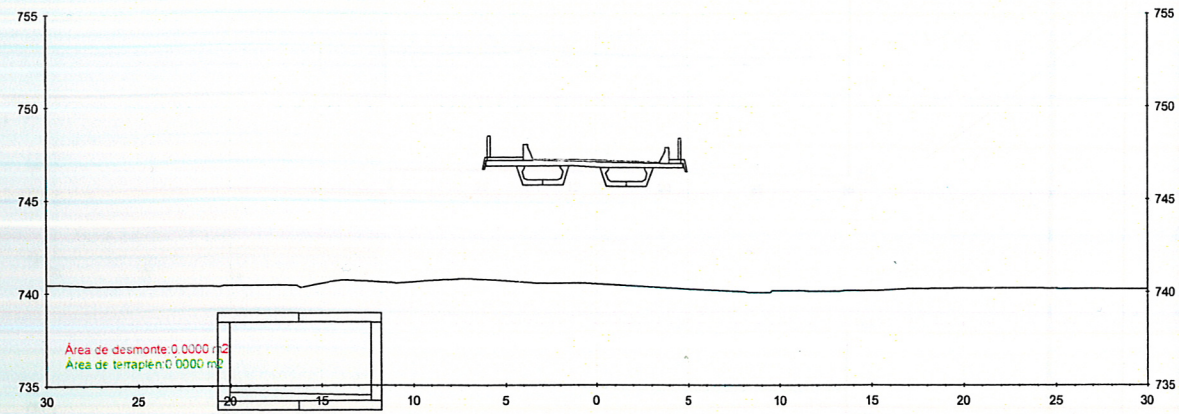

PK: 0+400.000

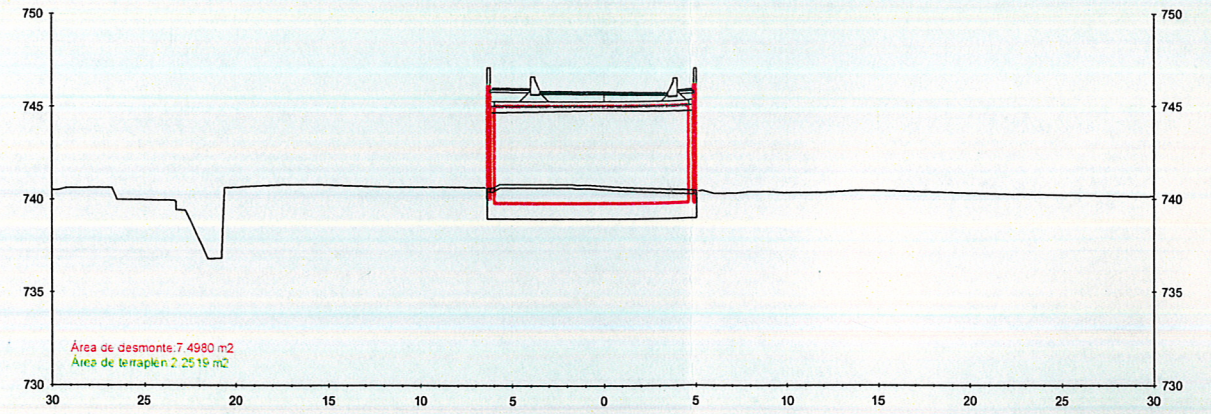

PK: 0+420.000

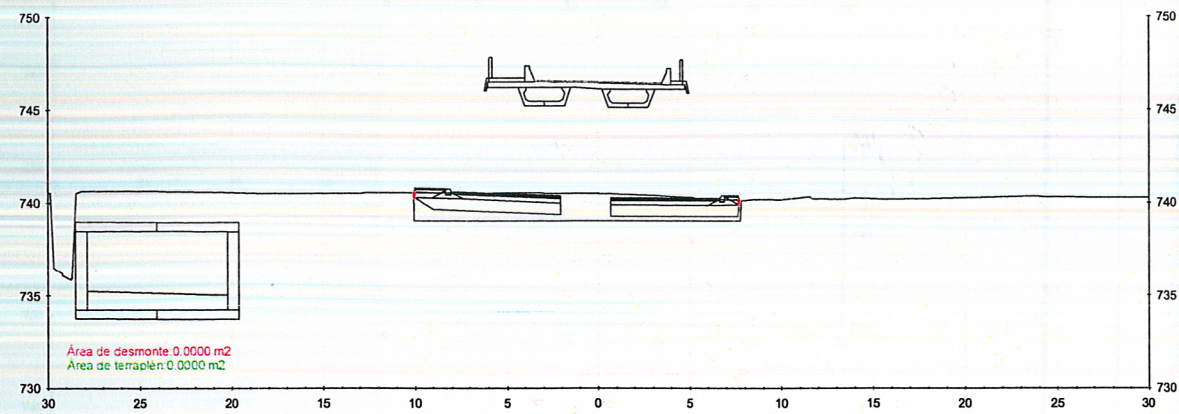

PK: 0+410.000

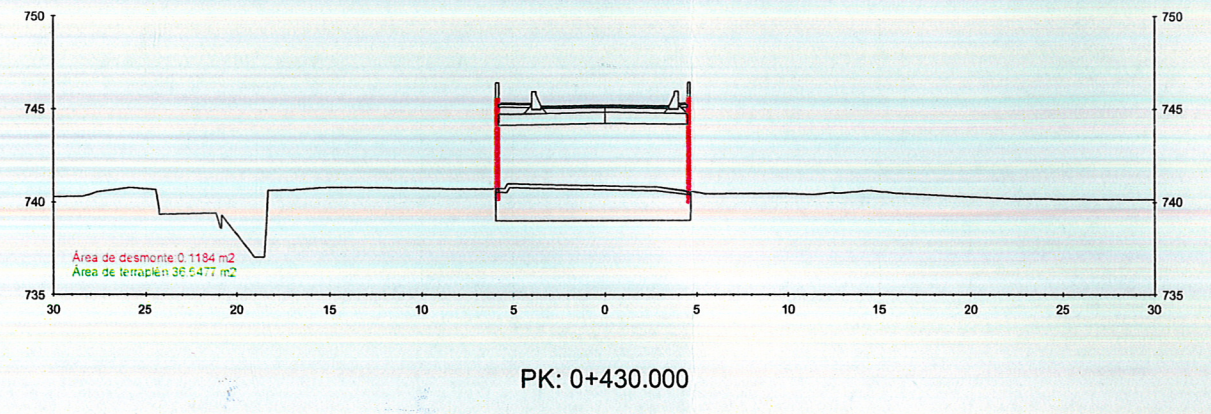

PK: 0+430.000

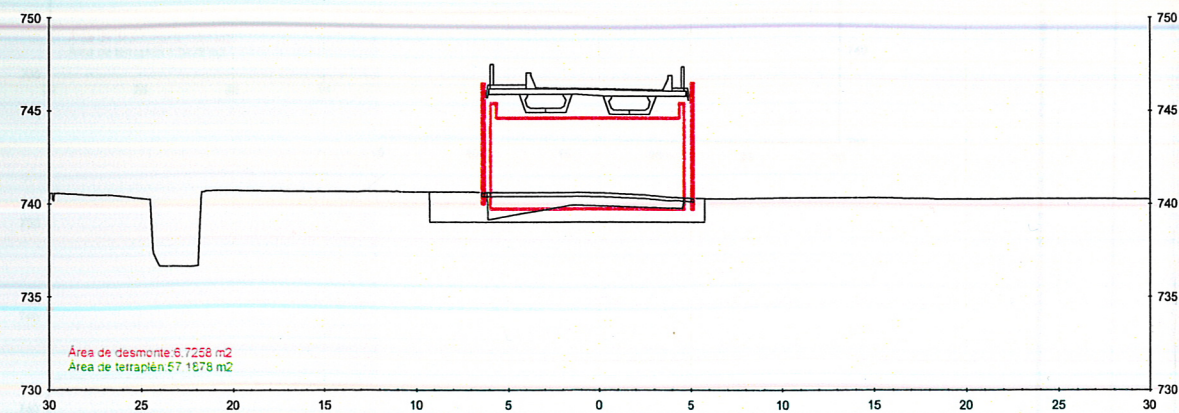

PK: 0+415.115

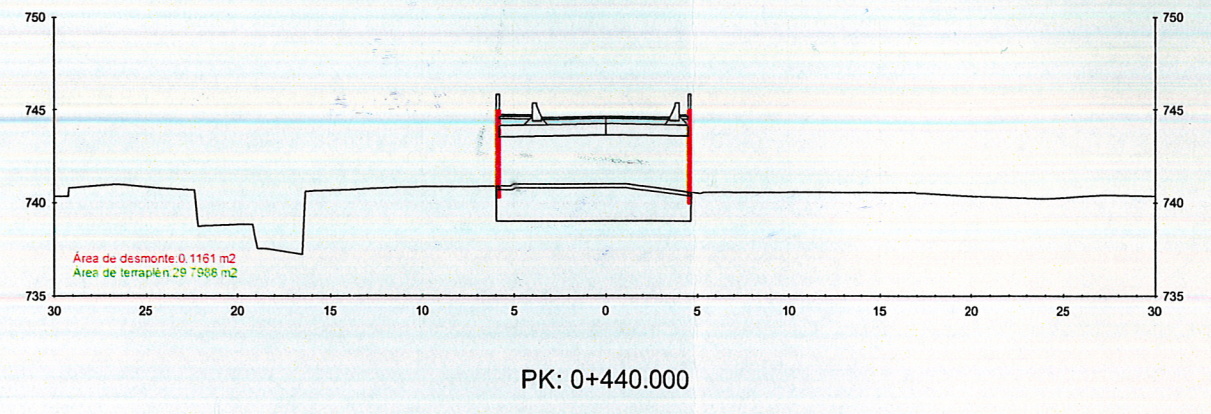

PK: 0+440.000

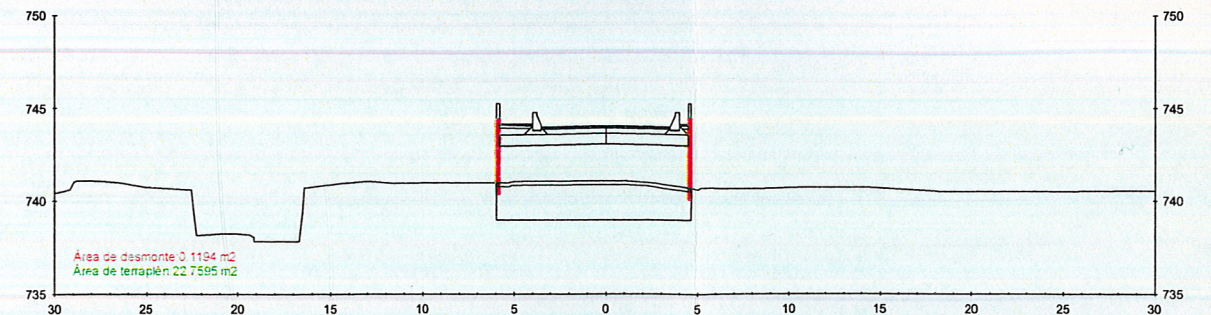

PK: 0+450.000

Área de desmonte corresponde a Área a descontar de relleno de saneo en listados



TÍTULO  
Proyecto Constructivo de Supresión del Paso a Nivel de los Tres Pasos en el P.K. 0+889 de la Línea Palencia-A Coruña. Término Municipal de Palencia (Palencia)

AUTOR DEL PROYECTO: Ana I. González Barazon  
**ineco**

ESCALA ORIGINAL  
1:400  
Numérica Gráfica



FECHA  
JULIO 2014

TÍTULO DEL PLANO  
PERFILES TRANSVERSALES VIAL PRINCIPAL

Nº DE PLANO  
2.6.1  
Hoja 6 de 7

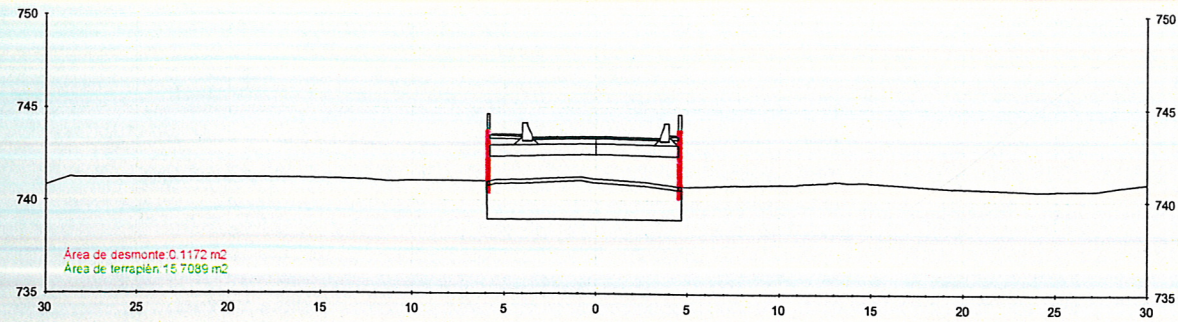

PK: 0+460.000

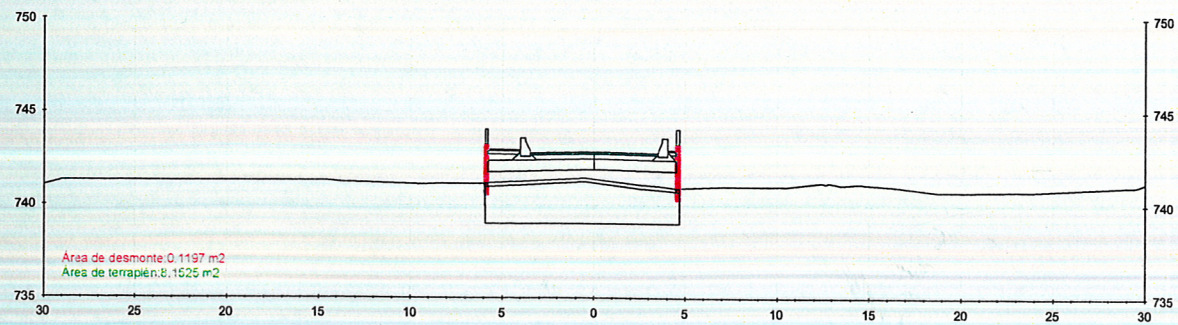

PK: 0+470.000

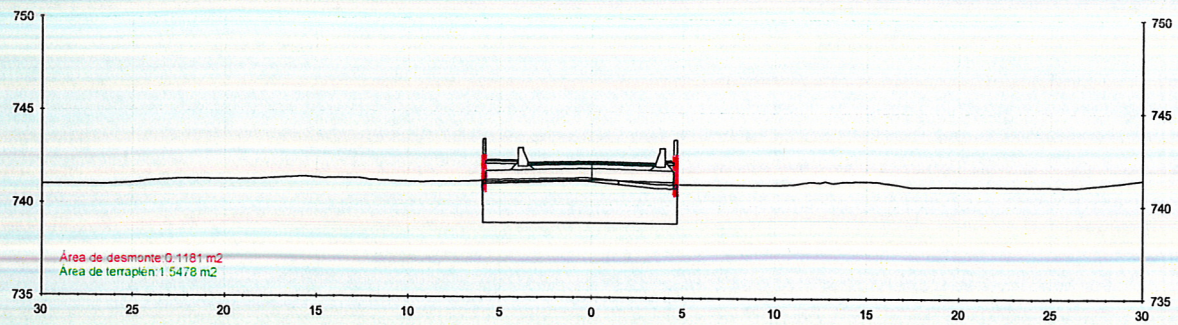

PK: 0+480.000

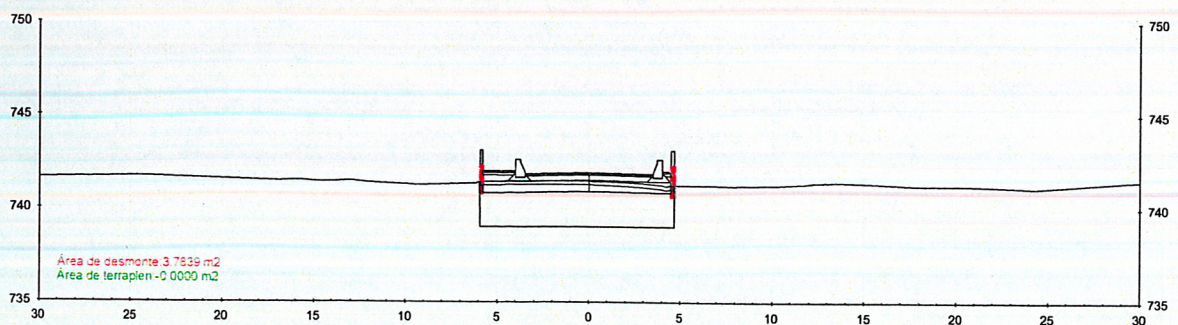

PK: 0+490.000

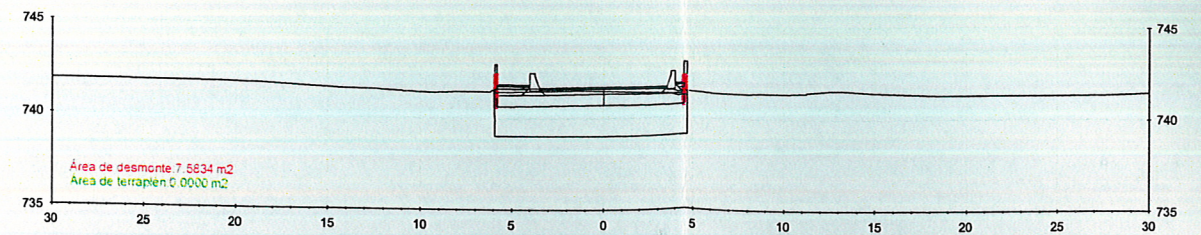

PK: 0+500.000

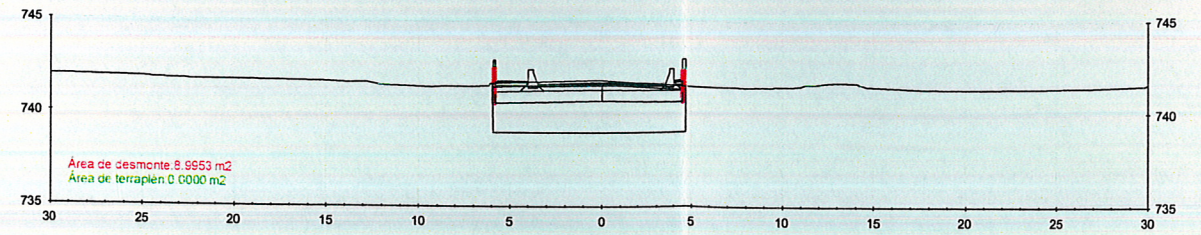

PK: 0+510.000

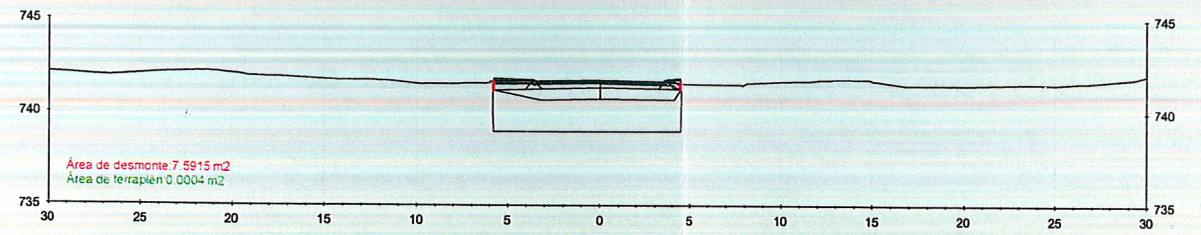

PK: 0+520.000

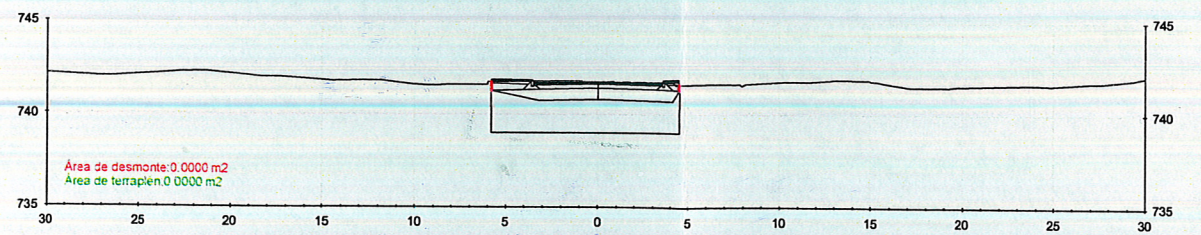

PK: 0+520.695

Área de desmonte corresponde a Área a descontar de relleno de saneo en listados



TÍTULO  
 Proyecto Constructivo de Supresión del Paso a Nivel de los Tres Pasos en el P.K. 0+889 de la Línea Palencia-A Coruña.  
 Término Municipal de Palencia (Palencia)

AUTOR DEL PROYECTO: Ana I. González Barazón

ESCALA ORIGINAL  
 1:400  
 Numérica Gráfica



FECHA  
 JULIO  
 2014

TÍTULO DEL PLANO  
 PERFILES TRANSVERSALES  
 VIAL PRINCIPAL

Nº DE PLANO  
 2.6.1  
 Hoja 7 de 7